

# MERKUR<sup>2</sup>

Vorstellung des modernen  
Systems von Gitterrinnen

das meistverkaufte  
Kabeltragsystem  
in Tschechien

QUALITÄT  
EFFEKTIVITÄT  
ZUVERLÄSSIGKEIT

10 Jahre  
Garantie



**ARKYS**



[www.arkys.at](http://www.arkys.at)

# MERKUR<sup>2</sup>



Das System MERKUR 2 ist das langfristig meistverkaufte System von Gitterrinnen in der Tschechischen Republik und auf dem tschechischen Markt hat sich das Wort „MERKUR“ allmählich zu einem Synonym für Gitterrinnen entwickelt.

## MERKUR 2, typ M2



## MERKUR 2, typ M2-G

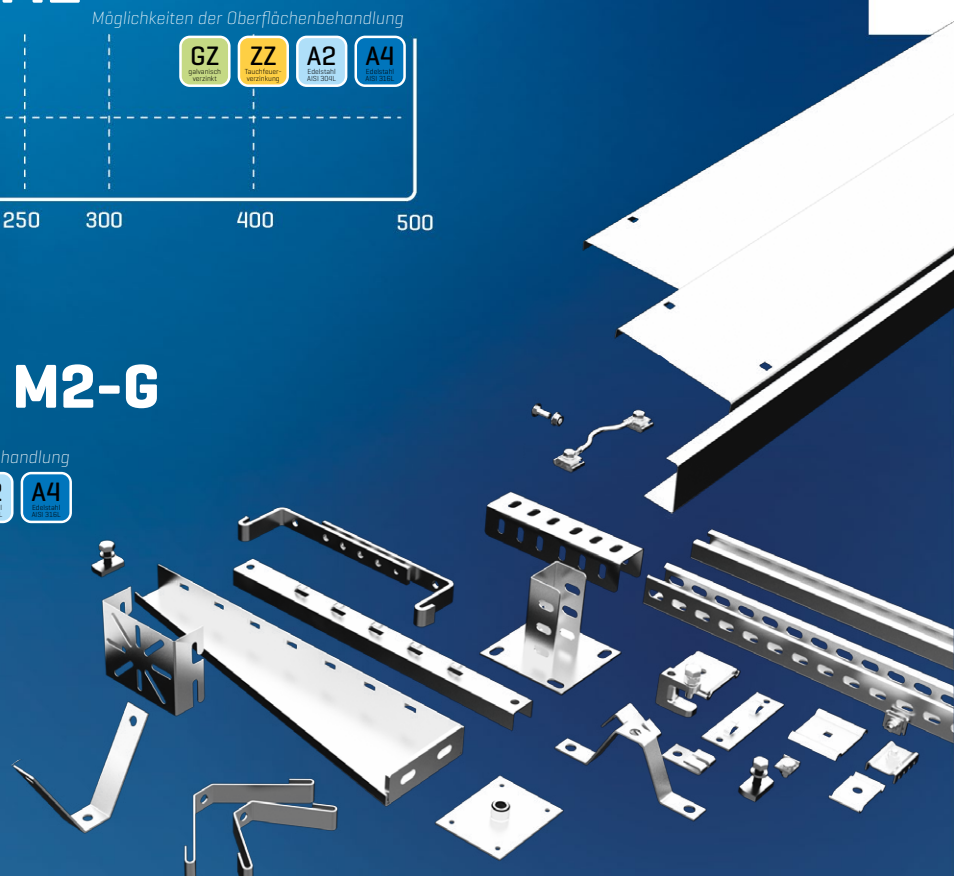



# Gründe für die Entscheidung für MERKUR 2

## > Effektiv und kostengünstig

### Einfache und schnelle Montage

Niedriges Gewicht der Gitterrinne MERKUR 2 einschließlich der optimalen Herstellungslänge, große Variabilität und Flexibilität des Gitterrinnesystems MERKUR 2, einfache und verfügbare Ausführung der Formelemente der Trasse nach Bedarf und direkt am Montageort. Das sind die Hauptcharakteristiken des Systems MERKUR 2, dank derer seine Montage höchst effektiv ist. Mit dem System MERKUR 2 finden Sie eine Lösung auch für Kabeltrassen von komplizierter Form – bei minimalen Kosten für Formteile und unter ausschließlicher Nutzung gängiger Werkzeuge.

\* auf Seite 6 >



### Einfache Logistik

Gitterrinnen MERKUR 2 benötigen keine Formteile wie Standard- Kabelrinnen. Bögen, T-Stücke, Kreuzungen, Reduzierstücke, vertikale Bögen und andere Teile dieser Art sind nicht erforderlich. Diese Teile werden direkt am Montageort aus normalen Rinnen durch Formgebung gemäß den Anforderungen unter Nutzung einfacher und durchdachter Verbindungsstücke hergestellt. Dank dessen können Sie auch unerwartete Situationen direkt vor Ort meistern. Aus den Rinnen selbst stellen Sie jedes beliebige benötigte Formteil her und passen die Trasse je nach der aktuellen Situation an.

### Einfaches Abzweigen von Kabeln

Einfachheit ist eine der Grundeigenschaften der MERKUR-2-Gitterrinnen. Aus der Rinne lassen sich an jeder Stelle, und zwar ganz ohne Spezialwerkzeuge und Kabeldurchführungen, Kabelstränge abzweigen. Eine solche Montage ist nicht nur deutlich kostengünstiger, sondern auch logistisch einfacher.

### Minimale Wartungsansprüche

Die offene Konstruktion der Rinne MERKUR 2 eliminiert die Ansammlung von Staub und das Wachstum von Mikroben, wodurch die Anforderungen an die regelmäßige Wartung der Kabeltrasse minimiert werden. Aus diesem Grund ist diese Art von Rinnen unter anderem in der Lebensmittelindustrie sehr beliebt.

### Hohe Strombelastbarkeit

Dank der offenen Konstruktion der Gitterrinnen des Typs MERKUR 2 ist ein ausgezeichneter Luftstrom zur installierten Verkabelung gewährleistet, was eine deutlich bessere Kühlung der Kabel als bei geschlossenen Kabelrinnen mit sich bringt. Dies erlaubt dann eine höhere Strombelastung der Kabel.

### Schonend nicht nur für die Kabel

Die durchweg abgerundete Ausführung der Rinnenränder eliminiert das Risiko einer Kabelbeschädigung während der Montage und trägt zugleich zu Komfort und Sicherheit im Rahmen aller Montagephasen der Kabeltrasse bei.

### Lösung für jede Situation

Im Rahmen des Systems MERKUR 2 ist eine Lösung für alle Standardmontagesituationen (Wandmontage, räumliche Trassenführung, Steigleitungs montage usw.) vorgesehen. Außerdem ist das System äußerst flexibel bei Sondermontagearten wie beispielsweise Lichtleitungen, Kombinationen verschiedener Medien gemeinsam mit Starkstrom- und Schwachstromtrassen und anderen.

mehr auf der nächsten Doppelseite >



## > Hochwertig und durchdacht

### Hohe Tragfähigkeit

Durch die patentierte Technik der doppelten Querversteifung und die optimierte Verteilung der Tragdrähte besitzen MERKUR-2-Gitterrinnen eine hohe Tragfähigkeit. Dank ihrer Festigkeit und Beständigkeit sind sie in einem breiten Spektrum von Installationen verwendbar.

## > Robust und beständig

### Verzinkte oder Edelstahlausführung

Das Gitterrinnesystem MERKUR 2 wird in galvanisch verzinkter Grundausführung geliefert, mit Kennzeichnung GZ, und ist für Standardmontage in überdachten Bereichen geeignet. Für nicht überdachte Außenräume steht die feuerverzinkte Ausführung mit der Kennzeichnung ZZ zur Verfügung. Spitzenprodukte im Angebot sind zwei Typen von Edelstahlausführungen. Typ A2 [Standard AISI 304L] für Verwendung in der chemischen und Lebensmittelindustrie. Typ A4 [Standard AISI 316L] ist für besonders aggressive Umgebungen bestimmt. Beide Edelstahlausführungen werden durch eine Passivierung der Oberflächen der fertigen Bestandteile ergänzt, wodurch sich die Korrosionsbeständigkeit des Edelstahls bis auf das 4-fache erhöht. Dabei entspricht dem Typ der Oberflächenbehandlung auch die gewährte Garantie.

**ARKYS**



# Montagemöglichkeiten des Systems MERKUR 2

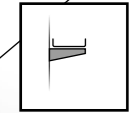

## Wandmontage Standard

### Verwendung

Für die horizontale Installation von Kabeltrassen in einer oder mehreren Ebenen. Die Anzahl der Ebenen ist nicht begrenzt. Jede Ebene einer solchen Kabeltrasse wird separat befestigt und kann somit als eigenständige Trasse betrachtet werden.

### Installation

- 1 Für die Trasse können folgende Trägertypen verwendet werden:

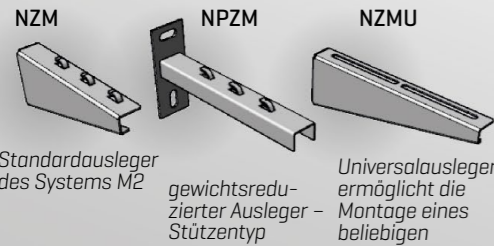

NZM  
Standardausleger des Systems M2

NPZM  
gewichtsreduzierter Ausleger - Stütztyp

NZMU  
Universalausleger - ermöglicht die Montage eines beliebigen Rinnentyps oder anderer Medien.

[\*]

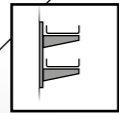

## Wandmontage gesammelt

### Verwendung

Für die horizontale Installation von Kabeltrassen mit mehreren Ebenen, gegebenenfalls Trassen in Situationen mit verringerter Tragfähigkeit des Mauerwerks, an dem die Trasse verankert wird. Die gesammelte Anordnung der Wandkabeltrassen an einem Ständer als Tragelement ist effektiv in Hinsicht auf die Installation in mehreren Ebenen und sorgt für bessere Verankerung, insbesondere bei breiteren Kabeltrassen.

### Installation

- 1 Für die Trasse können folgende Ständertypen verwendet werden:



C-Profilschiene STNM

C-Profilschiene STPM

- 2 Für die Trasse können folgende Auslegertypen verwendet werden:



NZM

NPZM

NZMU

[\*]

Wandmontage

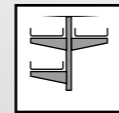

## Räumliche Montage abgehängt

### Verwendung

Für die horizontale Installation von Kabeltrassen in einem oder mehreren Ebenen, die im Raum geführt werden, und mit Anforderung an eine größere Belastbarkeit der Kabeltrassen.

### Installation

- 1 Die Trasse wird auf einer C-Profilschiene STPM installiert, der mit den Haltern DZM, STP oder DZM STPU an der Decke befestigt wird.



STPM

DZM STP

DZM STPU

- 2 Für die Trasse können folgende Trägertypen verwendet werden:

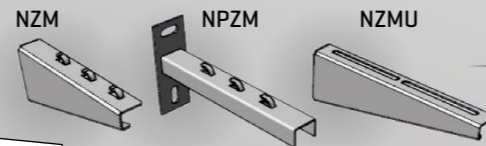

NZM

NPZM

NZMU

[\*]

Raummontage

aufgesetzte Montage

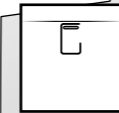

## Deckenmontage aufgesetzt

### Verwendung

Zur vereinfachten horizontalen Installation von Kabeltrassen direkt aufgesetzt auf der Deckenkonstruktion oder an der abgehängten Decke verankert. Verwendet die Sonderrinnenkonstruktion M2-G, die für diese Art der Trassenmontage bestimmt ist.

### Installation

- 1 Die Trasse wird direkt mit Hilfe des Halters DZM 12 installiert.

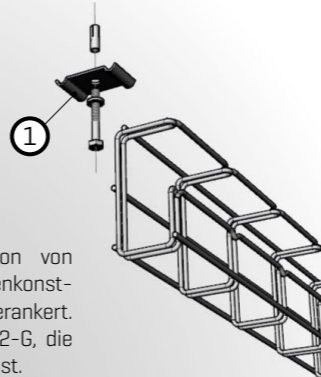

[\*]

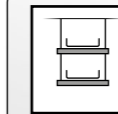

## Raummontage abgehängt

### Verwendung

Zur vereinfachten horizontalen Verlegung von Kabeltrassen mit einem oder mehreren Ebenen, die im Raum geführt werden.

### Installation

- 1 Die Trasse wird auf Gewindestangen installiert, die mit Dübeln oder im Rahmen des Systems gelieferten Haltern an der Deckenkonstruktion verankert werden.

- 2 Für die Trasse können die folgenden Tragelementtypen verwendet werden:

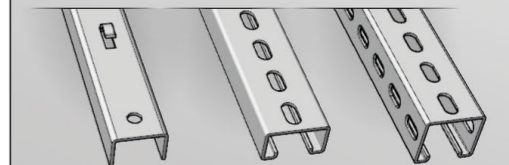

Auflage PZM

C-Profilschiene STNM

C-Profilschiene STPM

[\*]

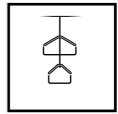

## Raummontage abgehängt

### Verwendung

Für die horizontale Installation von im Raum geführten Kabeltrassen in einer oder mehreren Ebenen. Geeignet für Trassen mit gängigen Tragfähigkeitsansprüchen.

### Installation

- 1 Die Trasse wird auf Gewindestangen installiert, die mit Dübeln oder im Rahmen des Systems gelieferten Haltern an der Deckenkonstruktion verankert werden.

- 2 Für die Trasse können die folgenden Tragelementtypen verwendet werden:



Auflage PZM

für Rinnenbreite  
100 mm  
150 mm



Halter DZM 3

100 mm  
150 mm

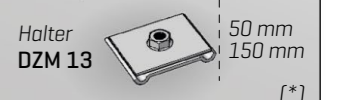

Halter DZM 13

50 mm  
150 mm

[\*]

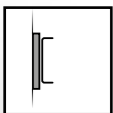

## Flache Montage

### Verwendung

Für vertikal ansteigende Führung von Kabeltrassen. Kann gleichzeitig auch für die flache, aufgesetzte Wand- oder Deckenmontage von Kabeltrassen verwendet werden.

### Installation

- 1 Für die Trasse können die folgenden Tragelementtypen verwendet werden:

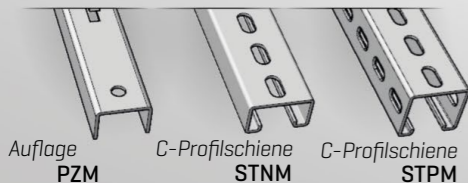

Auflage PZM

C-Profilschiene STNM

C-Profilschiene STPM

[\*]

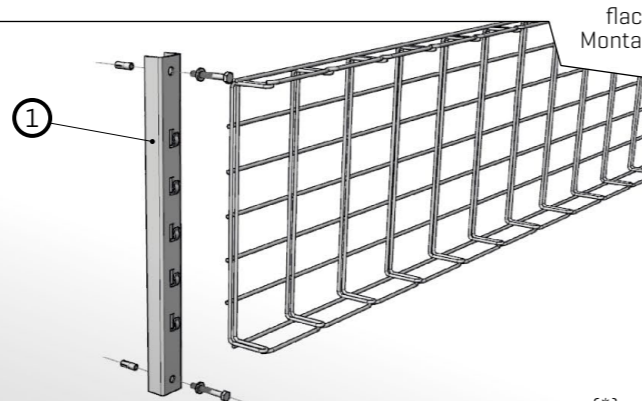

[\*] Die kompletten Anweisungen für die Installation finden Sie im Katalog. Diese können auch bei unseren Vertriebsleitern angefordert werden.

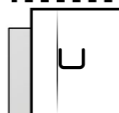

## Wandmontage LIGHT

### Verwendung

Zur vereinfachten Wandmontage von direkt auf die Wand aufgesetzten Kabeltrassen. Die Montage ist nur für Gitterrinnen mit einer Breite von 50 und 100 mm geeignet.

### Installation

- 1 Die Trasse wird direkt mit Hilfe des Halters DZM 12 montiert.

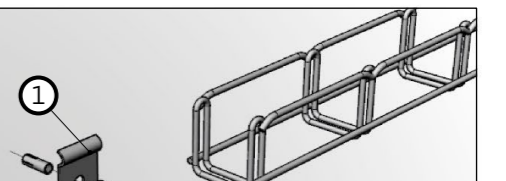

[\*]

**ARKYS**



# Formgebung mit außerordentlicher Flexibilität

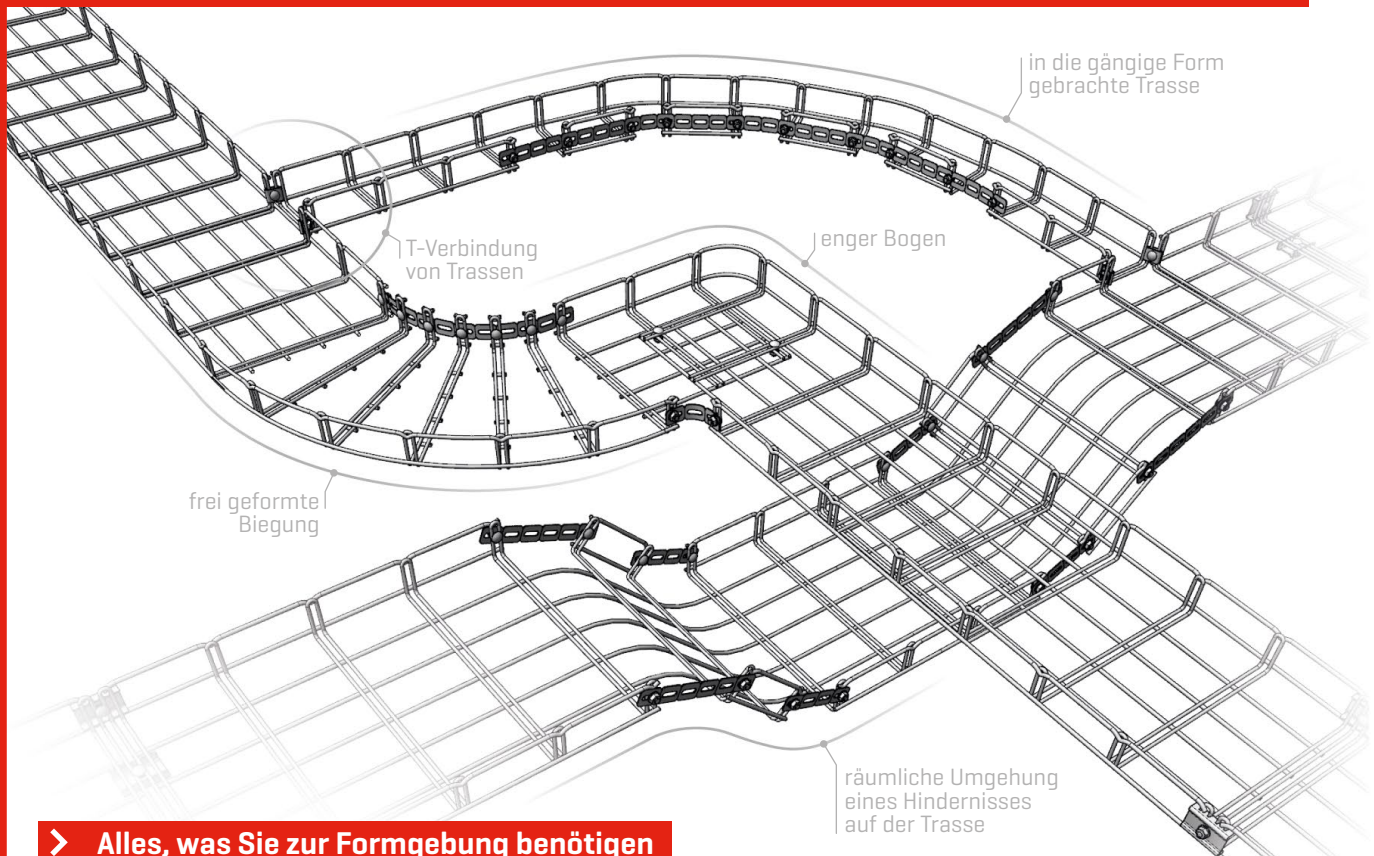

## > Alles, was Sie zur Formgebung benötigen

### Formverbinder SZM 4

Grundverbinder für die Formgebung

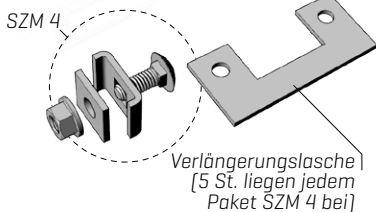

### Formband TPM

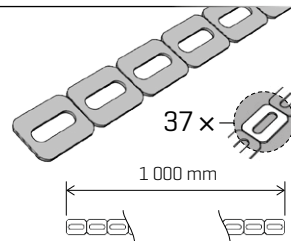

### Verbindungsset SPM

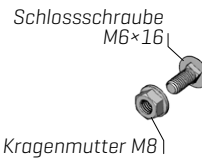

### Bolzenschneider

Seitenschneider



## > Formgebung ist ein Kinderspiel

Die Formgebung von Gitterrinnen MERKUR 2 ist denkbar einfach. Um eine praktisch beliebige Form eines Teils der Trasse herzustellen (Gitterrinnen bieten unübertroffene Freiheit bei möglichen Formen und Ausführungen), werden nur Verbinder SZM 4 und Formband TPM benötigt (bei Bedarf kann der Verbinder SZM 4 auch durch Formband TPM ersetzt werden). Von den weniger gebräuchlichen Werkzeugen wird nur ein Bolzenschneider benötigt (im Rahmen des Systems wird ein Bolzenschneider MERKUR in Seitenschneiderausführung geliefert, der zum Trennen von Rinnenstrahlen direkt am Schweißpunkt der Drahtkreuzung geeignet ist). Es steht auch ein übersichtliches Handbuch zur Verfügung, das die Gestaltung der grundlegenden Formteile abdeckt. Für jede Größe der Gitterrinne ist im Handbuch die Ausführung eines rechtwinkligen Bogens, eines abgestuften Bogens (rechtwinkliger Bogen mit einem größeren Radius) und von T-Verbindungen vorbereitet. Des Weiteren beschreibt das Handbuch die Gestaltung von Trassenkreuzungen und -anschlüssen und die räumliche Umgehung von Hindernissen. Das Handbuch klärt somit alle Standardsituationen, aber wie bereits erwähnt, sind der Fantasie keine Grenzen gesetzt und es ist möglich, aus gewöhnlichen MERKUR-2-Gitterrinnen praktisch jede Form zu erschaffen.

### Formgebung in drei Schritten

Ein gewöhnliches Stück Rinne oder auch ein ausreichend langer Rinnenteil

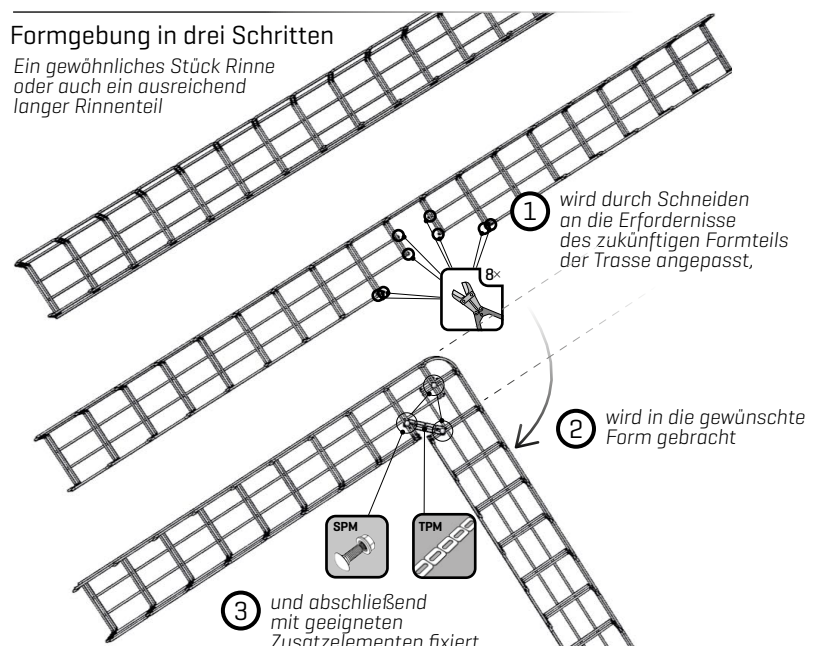



# MERKUR<sup>2</sup>

ausgezeichnete Wahl  
für beständige Kabeltrassen



## ➤ Mechanische Beständigkeit in Extremsituationen

Das System MERKUR 2 hat die seismischen Eignungsprüfungen gemäß den tschechischen Normen für den Einsatz in den Gebäuden der Atomkraftwerke Temelín und Dukovany bestanden. Aufgrund der Ergebnisse dieser Prüfungen wurden die Kabeltrassen des Systems MERKUR 2 für die Installation von Kabeltrassen mit der Anforderung zum Funktionserhalt bei Erdbebenbetätigung zugelassen. Der erfolgreiche Abschluss solcher Tests zeugt von der außergewöhnlichen Beständigkeit und Funktionalität des Systems MERKUR 2, das in einer Vielzahl von Anwendungen eingesetzt werden kann.

## KABELTRASSEN- KONFIGURATOR

Smarter Helfer zur Planung  
und Ausführung  
von Kabeltrassen



Die App  
Kabeltrassen-  
konfigurator  
finden Sie unter:  
[www.merkur2.de](http://www.merkur2.de)

hilft die Kabeltrasse zu dimensionieren,  
bietet die Art der Montage an,  
erstellt eine Materialliste,  
sendet eine Preis Anfrage  
montieren müssen Sie  
dann schon selbst :-)



# ARKYS



[www.arkys.at](http://www.arkys.at)

Informationen und Einzelheiten über die einzelnen Teile des Systems und über seine Möglichkeiten zur Montage von Kabeltrassen finden Sie in unseren Publikationen:

## GESAMTKATALOG

komplette Übersicht der Teile des Systems und ihrer Verwendung für die Montage der Kabeltrassen des Systems



## ANLEITUNG ZUR FORMGEBUNG

Handbuch im Taschenbuchformat mit einer Übersicht von Formteilen und Anleitungen zu deren Ausführung



Den aktuellen Katalog finden Sie auf unserer Website:

In gedruckter Form fordern Sie ihn bitte bei unseren Vertriebsleitern an.



# ARKYS

ARKYS s.r.o., Tuřanka 115a, Brno 627 00 | Tschechische Republik | export@arkys.at | www.arkys.at

www.arkys.at