

DZM 1 Halter für Schaltkasten

DZMU 1 Universeller Zubehörhalter der Kabeltrasse

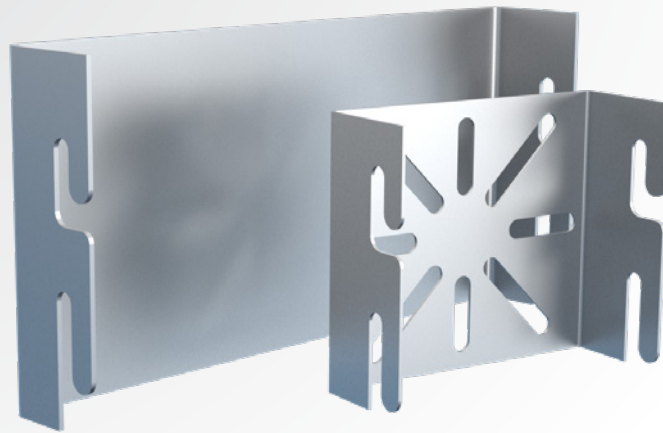

Der Halter DZM 1 dient zur Befestigung von Schaltkästen und anderen elektrischen Verteilungselementen (Steckdosen, Schalter, etc.) direkt an der Kabeltrasse. Nach dem Aufsetzen auf die Rinne wird der Halter mit Hilfe der verlängerten Klammern gesichert.





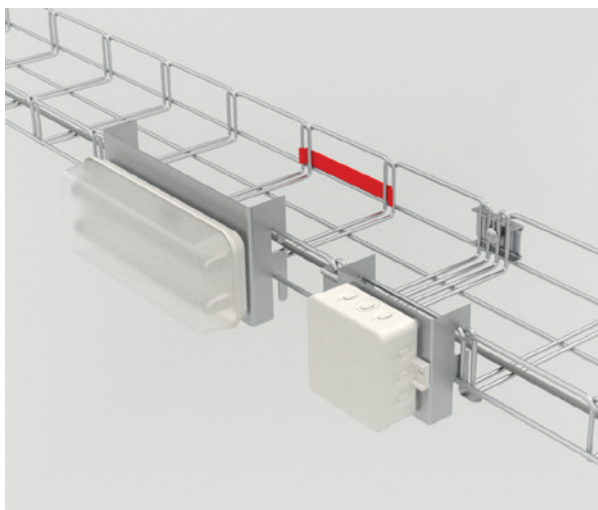

Die maximale Tragfähigkeit des Halters beträgt 5 kg.

Der Halter DZMU 1 wird für Befestigungselemente verwendet, die eine größere Anschlussfläche benötigen, als sie der Halter DZM 1 bietet. Diese Zubehörteile können z. B. mit einer selbstbohrenden Schraube des Typs TEX befestigt werden. Nach dem Aufsetzen auf die Rinne wird der Halter mit Hilfe der verlängerten Klammern gesichert.







Die maximale Tragfähigkeit des Halters beträgt 10 kg.

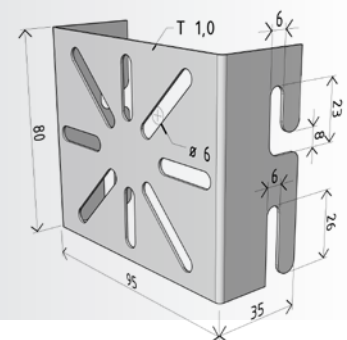

Der Halter DZM 1 dient zur Befestigung von Schaltkästen und anderen elektrischen Verteilungselementen.

-  **DZM 1**
 -  ARK-214010
 -  ARK-224010
 -  ARK-234010
 -  ARK-244010
-  42 Stck.



-  **DZMU 1**
 -  ARK-214015
 -  ARK-224015
 -  ARK-234015
 -  ARK-244015
-  20 Stck.

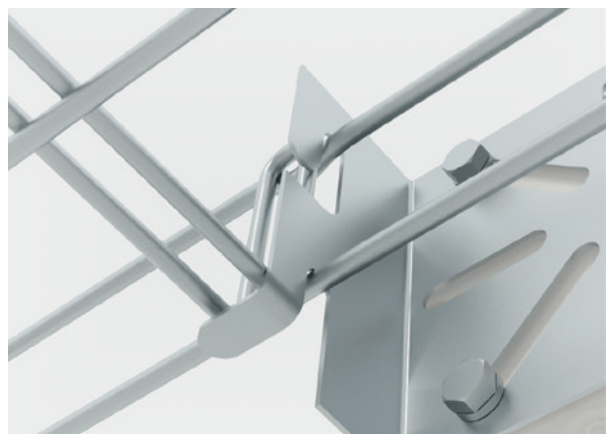
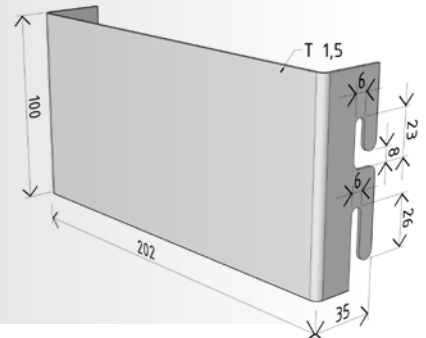

Nach dem Aufsetzen auf die Rinne werden die Halter durch Drücken mindestens einer der unteren verlängerten Klammern gesichert.